

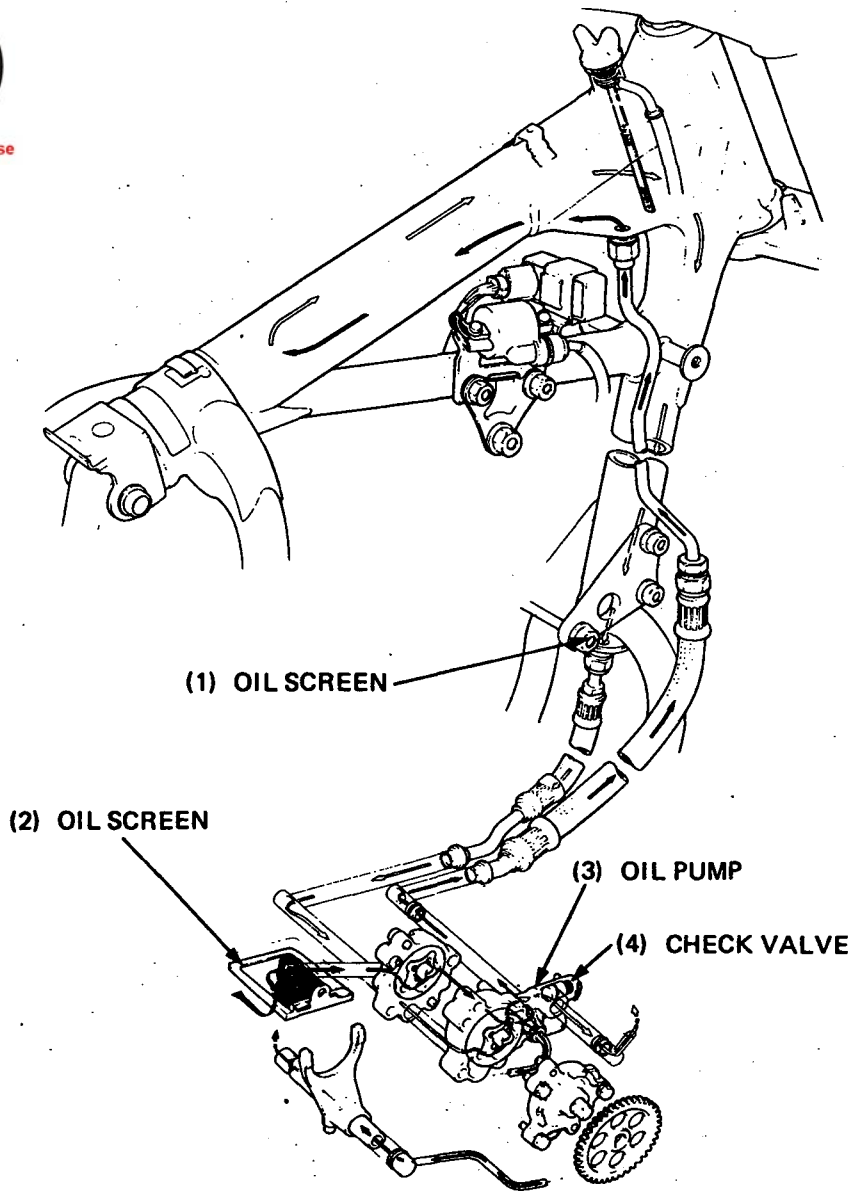

Not for commercial use



- (1) RETICELLA FILTRO OLIO
- (2) RETICELLA FILTRO OLIO
- (3) POMPA OLIO
- (4) VALVOLA DI CONTROLLO



INFORMAZIONI DI SERVIZIO	2-1
GUIDA ALLA IDENTIFICAZIONE DEGLI INCONVENIENTI	2-1
CONTROLLO DEL LIVELLO DELL'OLIO MOTORE	2-2
CAMBIO DELL'OLIO MOTORE	2-2
FILTRO DELL'OLIO MOTORE	2-4
DADO DEL FILTRO DELL'OLIO	2-4
SOSTITUZIONE DEL FILTRO OLIO BASAMENTO	2-5
PUNTI DI LUBRIFICAZIONE	2-6

INFORMAZIONI DI SERVIZIO

ISTRUZIONI GENERICHE

- Questo capitolo riguarda il controllo e la sostituzione dell'olio motore, del filtro dell'olio, la pulizia della reticella del filtro dell'olio e del bullone del filtro.
- Per la manutenzione della pompa dell'olio fare riferimento al Cap. 8.

DATI TECNICI

Capacità olio 2,5 litri in caso di montaggio del motore
 2,0 litri in caso di sostituzione dell'olio

Olio prescritto Impiegare olio 4 tempi Honda o uno equivalente
 Classificazione di servizio API: SE o SF
 Viscosità:
 SAE 10W-40

Si possono impiegare oli aventi diverse viscosità, come indicato nella tabella, a seconda della temperatura media della zona di impiego.

VISCOSITÀ OLIO

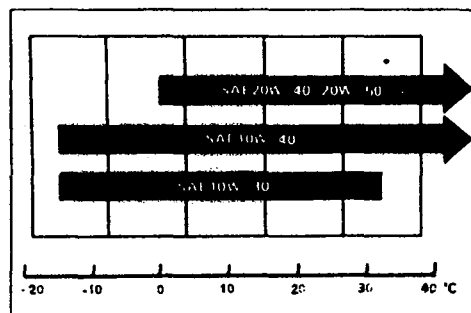

Portata della pompa dell'olio
 (Pompa A) 7,5 litri/min a 5.300 giri/min
 (Pompa B) 10,0 litri/min a 5.300 giri/min

COPPIE DI SERRAGGIO

Vite di scarico del tubo rivolto verso il basso 25-32 N·m (2,5-3,2 kgm)
 Vite di scarico del basamento 30-40 N·m (3,0-4,0 kgm)
 Dado del filtro 35-45 N·m (3,5-4,5 kgm)

GUIDA ALLA IDENTIFICAZIONE DEGLI INCONVENIENTI

Livello dell'olio troppo basso

1. Normale consumo di olio
2. Perdite di olio all'esterno
3. Segmenti usurati

Olio contaminato

1. L'olio non viene cambiato con la dovuta frequenza
2. Guarnizione della testa difettosa



Not for commercial use



CONTROLLO DEL LIVELLO DELL'OLIO

Tenere il motociclo in posizione perfettamente perpendicolare rispetto al suolo.

Avviare il motore e lasciarlo girare al minimo per alcuni minuti. Controllare il livello dell'olio per mezzo dell'astina fissata al tappo di immissione dell'olio, inserendola finché la filettatura tocca il collo del bocchettone di immissione. Quando si effettua questo controllo il tappo non deve essere avvitato.

Se il livello è al di sotto del segno di riferimento inferiore esistente sull'astina, aggiungere olio del tipo prescritto sino a raggiungere il segno di riferimento superiore.

AVVERTENZA

Assicurarsi che il motociclo sia in posizione perfettamente perpendicolare rispetto al suolo mentre gira al minimo.

- (1) LIVELLO SUPERIORE
- (2) TAPPO IMMISSIONE/CONTROLLO OLIO
- (3) LIVELLO INFERIORE

SOSTITUZIONE DELL'OLIO

NOTA:

Effettuare la sostituzione dell'olio a motore caldo e tenendo il motociclo sul cavalletto laterale per assicurare un completo e rapido drenaggio.

Rimuovere il tappo di immissione olio/astina di livello e la piastra antislittamento.

Rimuovere la vite di scarico del tubo rivolto verso il basso e la vite di scarico del basamento. Dopo aver drenato l'olio, controllare che le rondelle di tenuta della vite di scarico siano in buone condizioni, quindi installare le viti.

Coppia di serraggio vite scarico basamento:
30–40 N·m (3,0–4,0 kgm)

Coppia di serraggio vite scarico tubo rivolto verso il basso:
25–32 N·m (2,5–3,2 kgm)

- (1) PIASTRA ANTISLITTAMENTO
- (2) VITE DI SCARICO
- (3) VITE DI SCARICO TUBO RIVOLTO VERSO IL BASSO

(1) UPPER LEVEL (2) OIL FILLER CAP/DIPSTICK

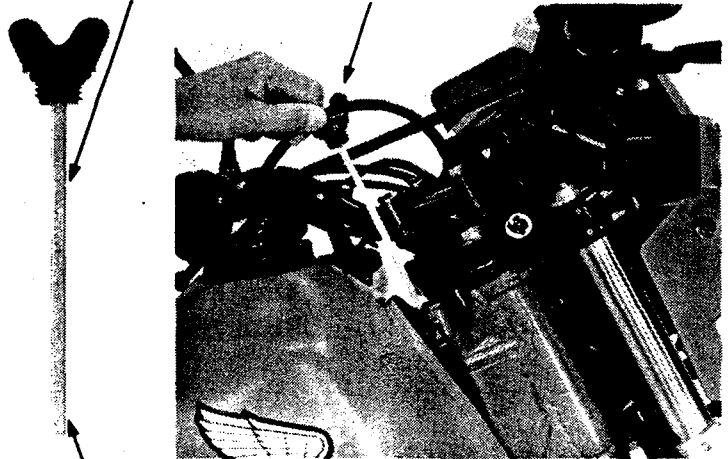

(3) LOWER LEVEL

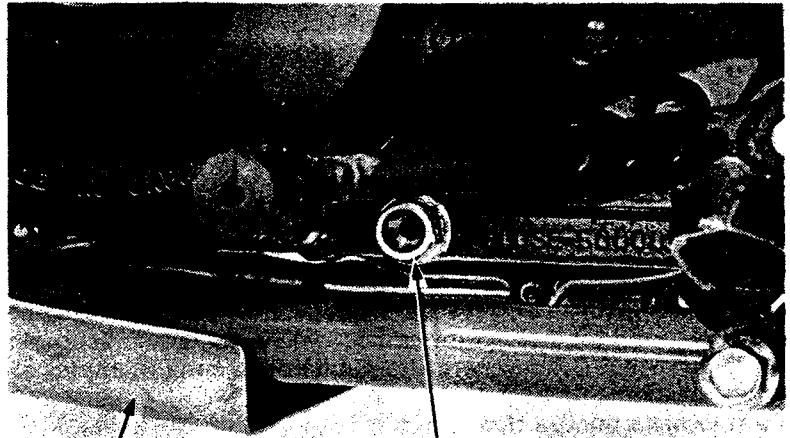

(1) SKID PLATE

(2) CRANKCASE DRAIN PLUG

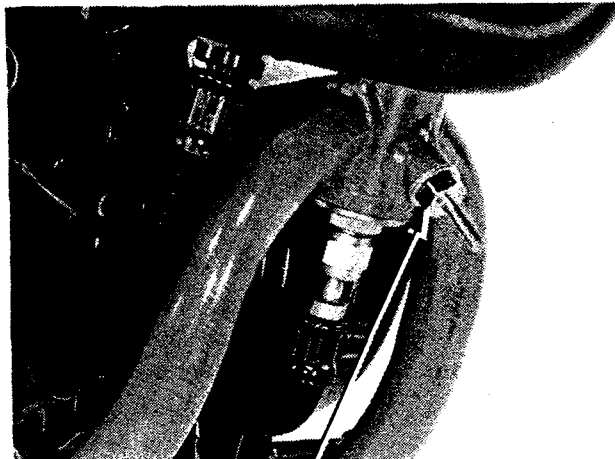

(3) DOWNTUBE DRAIN PLUG



Not for commercial use



NOTA:

- Se è prevista anche la manutenzione della reticella del filtro dell'olio e del dado del filtro (Pag. 2-4 e 2-5), effettuare queste operazioni prima di versare olio nel basamento.
- Il motore contiene circa 2 litri di olio in caso di sostituzione. Ma dato che soltanto una parte di questo olio è contenuta nel serbatoio dell'olio del telaio, non si può aggiungere tutto il quantitativo insieme.

Versare velocemente 1,5 litri di olio prescritto (Pag. 2-1) nel serbatoio dell'olio.

Installare il tappo d'immissione olio/astina di livello.

Avviare il motore e farlo girare al minimo per alcuni minuti.

Arrestare il motore e aggiungere olio del tipo prescritto sino a raggiungere il segno di riferimento del livello superiore, tenendo il motociclo sempre in posizione perfettamente perpendicolare.

Installare nuovamente la piastra antislittamento e il tappo immissione olio/astina di livello. Controllare che non ci siano perdite d'olio.

(1) RONDELLE DI TENUTA

(2) VITE DI SCARICO

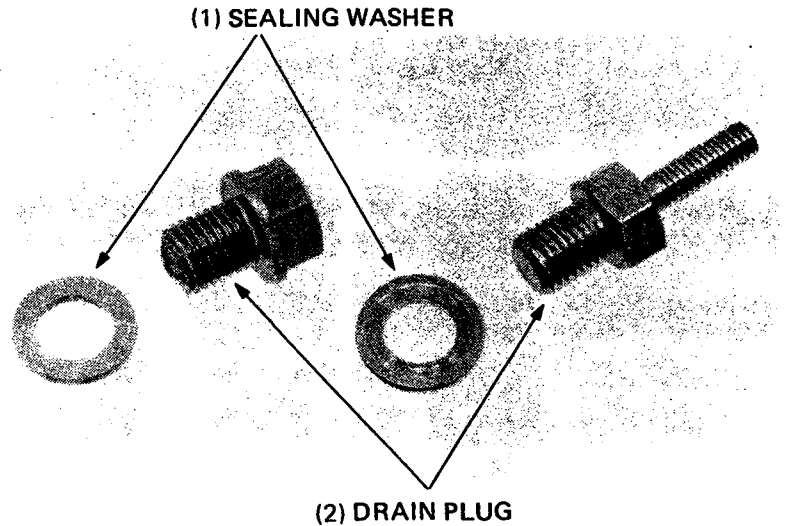

Not for commercial use

BULLONE CONTROLLO DELL'OLIO NEL BASAMENTO

NOTA:

Il bullone di controllo del livello olio nel basamento è utile per il controllo del sistema di lubrificazione; la pompa dell'olio regola il livello dell'olio e così l'olio contenuto nel basamento è tenuto sempre al giusto livello. Se ciò non si verifica, significa che alcune parti del sistema di lubrificazione non funzionano correttamente.

Il livello dell'olio del basamento è corretto se l'olio non è al livello della parte inferiore del foro del bullone di controllo.

(1) BULLONE CONTROLLO OLIO

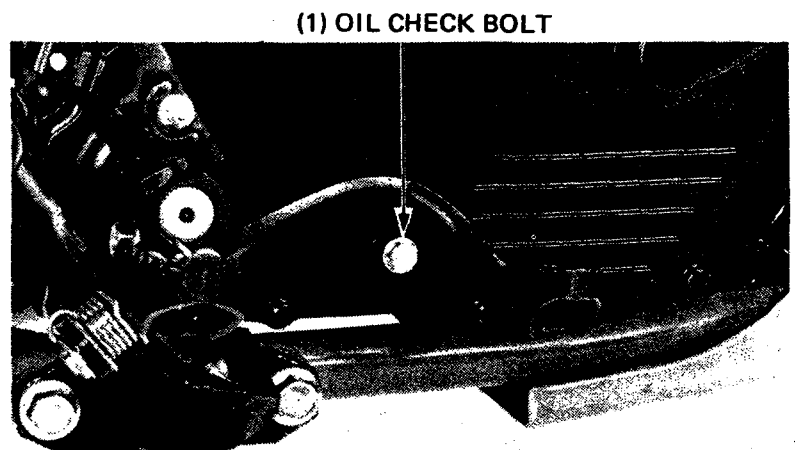



SOSTITUZIONE DEL FILTRO DELL'OLIO

NOTA:

Sostituire il filtro dell'olio prima di versare olio nel serbatoio dell'olio nel telaio.

Rimuovere il coperchio del filtro dell'olio dal basamento destro, quindi rimuovere l'elemento filtrante.

Gettare l'elemento filtrante.

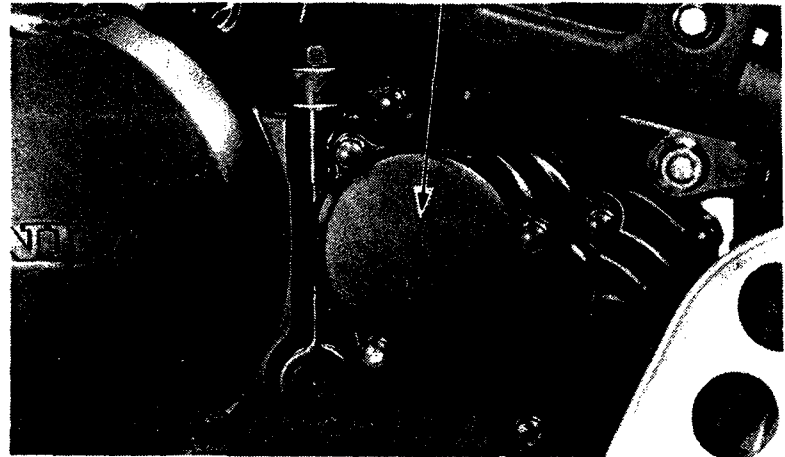
(1) COPERCHIO FILTRO OLIO

Controllare che l'anello di tenuta posto sul coperchio del filtro dell'olio sia in buone condizioni. Inserire un nuovo elemento filtrante. Installare il coperchio del filtro dell'olio e stringere la vite.

COPPIA DI SERRAGGIO:

8–10 N·m (0,8–1,0 kgm)

- (1) VITI
- (2) ANELLO DI TENUTA
- (3) ELEMENTO FILTRANTE
- (4) MOLLA
- (5) COPERCHIO FILTRO

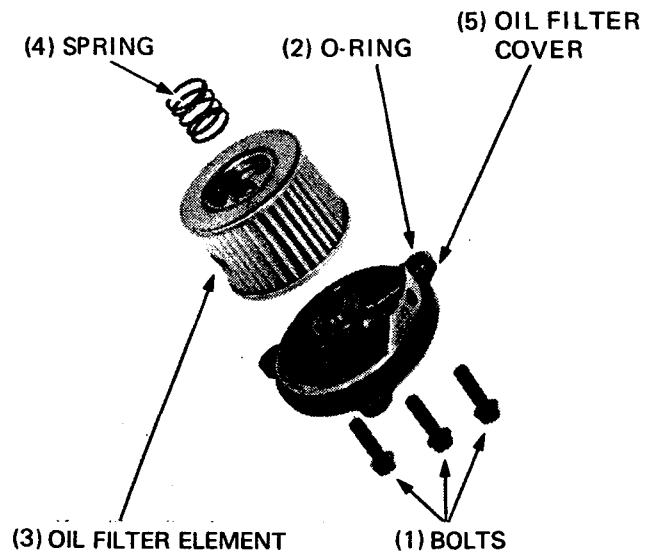

DADO DEL FILTRO DELL'OLIO

NOTA:

Pulire la reticella sul dado del filtro dell'olio prima di versare olio nel serbatoio dell'olio nel telaio.

Staccare il dado del tubo dell'olio dal dado del filtro dell'olio.

Rimuovere il dado del filtro dell'olio.

- (1) DADO FILTRO OLIO
- (2) DADO TUBO OLIO

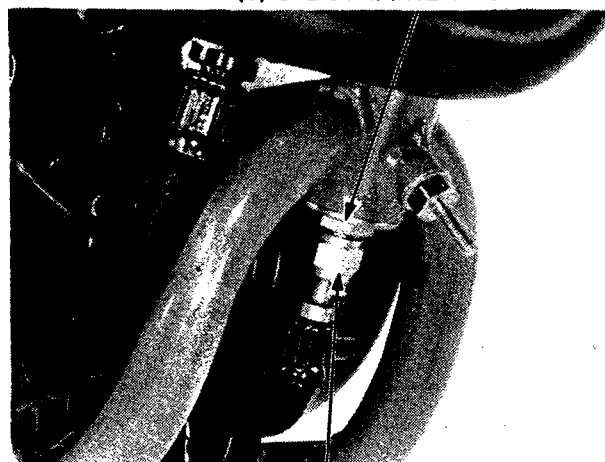
(2) OIL HOSE NUT

Not for commercial use



Pulire il filtro con benzina pulita e asciugare con aria compressa.

NOTA:

Togliere i sedimenti di deposito dal filtro attraverso il foro dell'olio.

Controllare che gli anelli di tenuta siano in buone condizioni.
Installare nuovamente il dado del filtro dell'olio e stringerlo.

COPPIA DI SERRAGGIO:
35-45 N·m (3,5-4,5 kgm)

Ricollegare il tubo dell'olio e stringere il dado.

COPPIA DI SERRAGGIO:
35-45 N·m (3,5-4,5 kgm)

- (1) FILTRO DELL'OLIO
- (2) DADO FILTRO OLIO
- (3) ANELLO DI TENUTA

FILTRO DELL'OLIO DEL BASAMENTO (sul lato destro del basamento)

Togliere la piastra antislittamento e il coperchio destro del basamento (Pag. 8-3).

- (1) COPERCHIO DESTRO BASAMENTO

Togliere il bullone che fissa il filtro dell'olio al basamento destro.
Rimuovere la reticella dell'olio e pulirla. Installarla.
Controllare che la guarnizione del coperchio del basamento destro sia in buone condizioni.
Installare le parti rimosse procedendo nell'ordine inverso a quello seguito per lo smontaggio.
Versare nel basamento olio del tipo prescritto (Pag. 2-1).

- (1) FILTRO OLIO

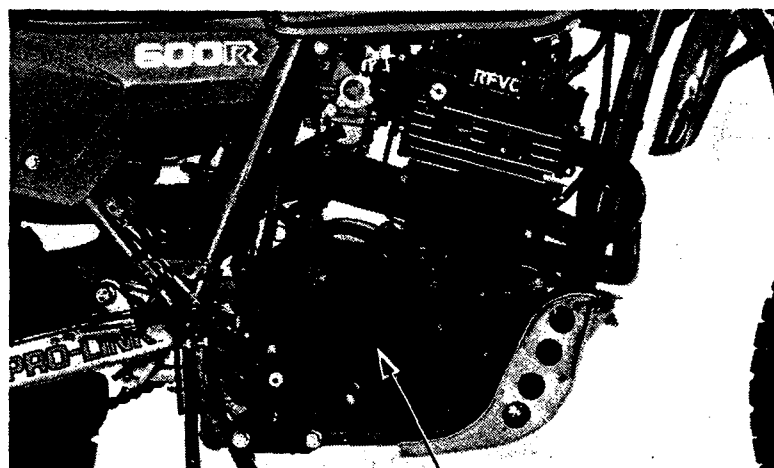
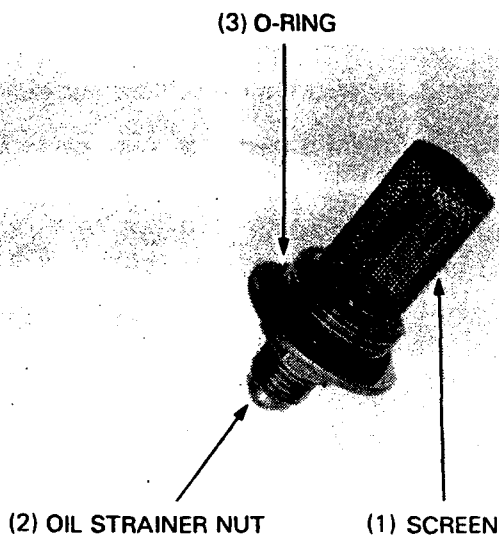

(1) RIGHT CRANKCASE COVER

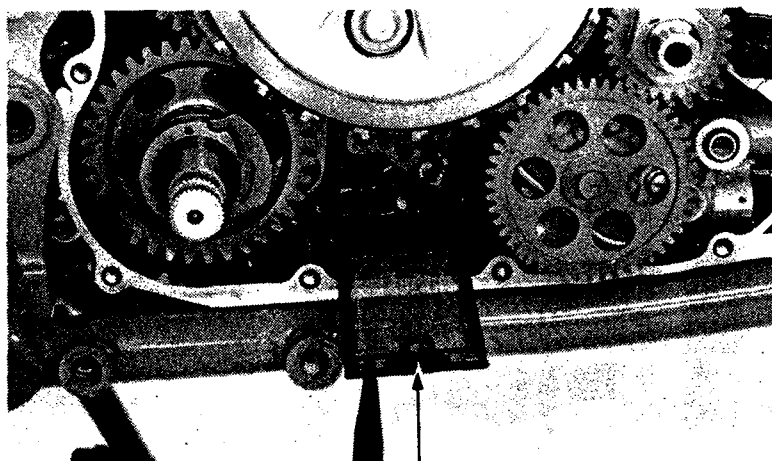

(1) OIL FILTER SCREEN



Not for commercial use

PUNTI DI LUBRIFICAZIONE

Quando non vengono date indicazioni specifiche impiegare un grasso multiuso.
 Lubrificare con olio o grasso le superfici di scorrimento e i cavi che qui non sono indicati.

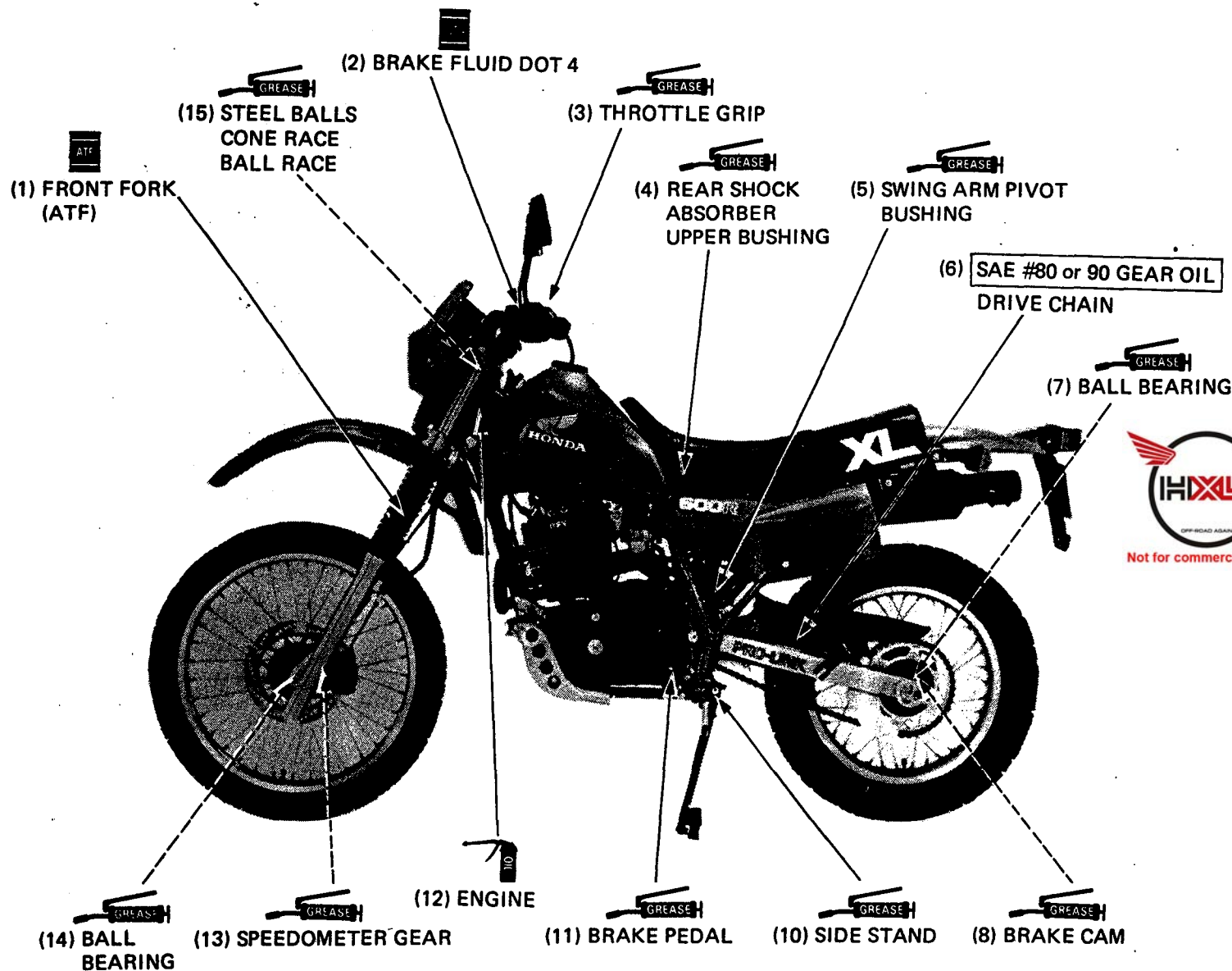

- (9) **SPECIAL LUBRICANT**
- SHOCK ABSORBER UPPER MOUNT BUSHINGS (Page 13-12)
 - SUSPENSION LINKAGE PIVOTS (Page 13-12)



HONDA
XL600R



HONDA XL600R

MUTENZIONE

- (1)  FORCELLA ANTERIORE (ATF)
- (2)  LIQUIDO PER FRENI (DOT 4)
- (3)  MANOPOLA DEL GAS
- (4)  BOCCOLE SUPERIORI AMMORTIZZATORE POSTERIORE
- (5)  BOCCOLA PERNO FORCELLONE OSCILLANTE (GRASSO)
- (6) CATENA DI TRASMISSIONE (SAE 80 O OLIO PER INGRANAGGI 90)
- (7)  CUSCINETTI A SFERA
- (8)  CAMMA DEL FRENO
- (9) LUBRIFICANTE SPECIALE
 - BOCCOLE SUPERIORI DELL'AMMORTIZZATORE (Pag. 13-12)
 - PERNI DELLE ARTICOLAZIONI DELLA SOSPENSIONE (Pag. 13-12)
- (10)  CAVALLETTO LATERALE
- (11)  PEDALE FRENO
- (12)  MOTORE
- (13)  INGRANAGGIO TACHIMETRO
- (14)  CUSCINETTI A SFERA



13



HONDA
XL600R

MEMO