

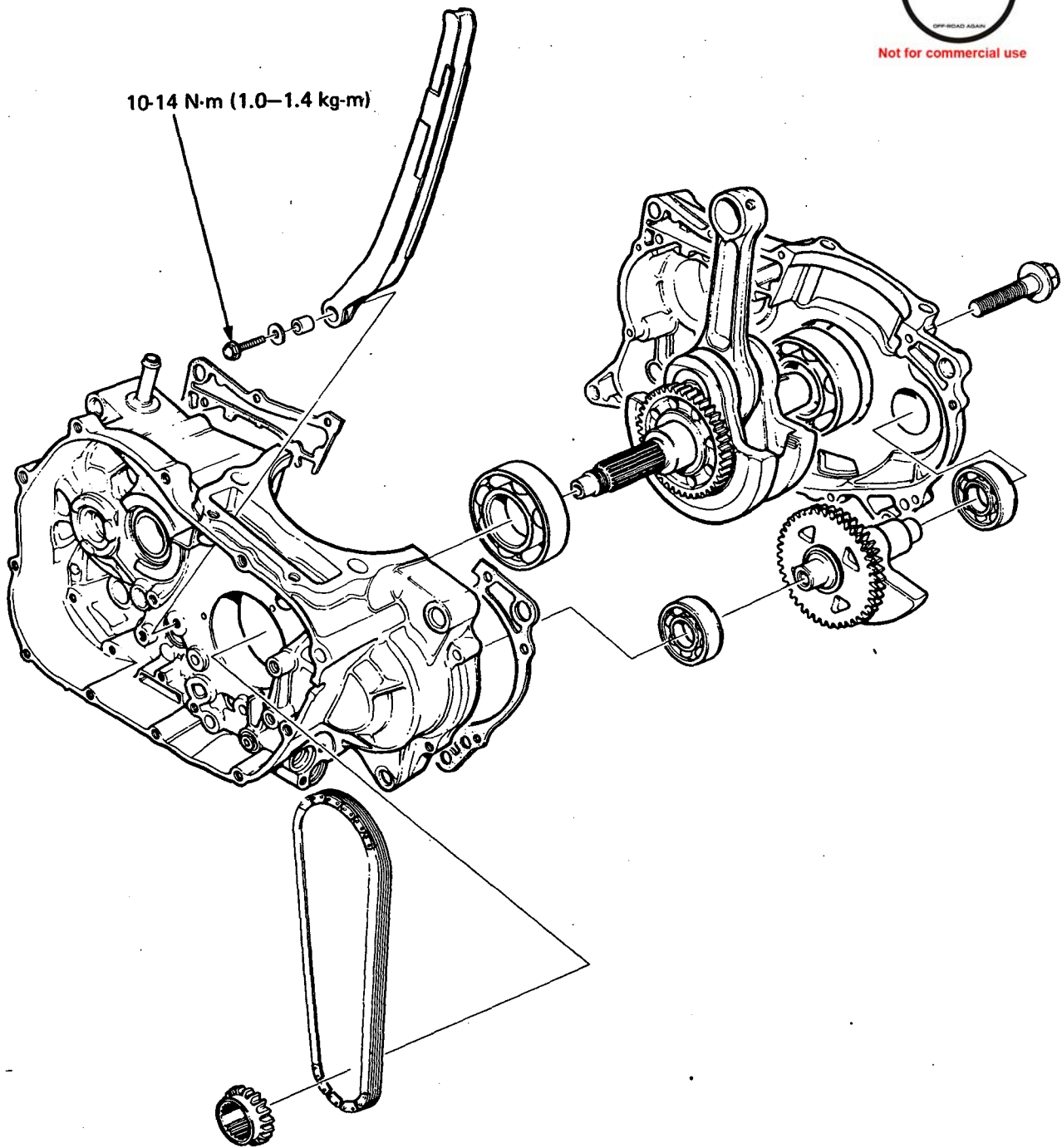

Not for commercial use



10

10-1

10-2



INFORMAZIONI DI SERVIZIO	10-1
GUIDA ALLA IDENTIFICAZIONE DEGLI INCONVENIENTI	10-2
SEPARAZIONE DEL BASAMENTO	10-3
RIMOZIONE DELL'EQUILIBRATORE	10-4
RIMOZIONE DELL'ALBERO MOTORE	10-7
INSTALLAZIONE DELL'ALBERO MOTORE E DEI BILANCIERI	10-10
MONTAGGIO DEL BASAMENTO	10-11

INFORMAZIONI DI SERVIZIO**ISTRUZIONI GENERICHE**

- È necessario separare il basamento per riparare l'albero motore, la biella, la trasmissione e l'equilibratore.
- Prima di separare il basamento togliere le seguenti parti:

RIMOZIONE MOTORE	Capitolo 5
TESTATA	Capitolo 6
CILINDRO/PISTONE	Capitolo 7
FRIZIONE/POMPA DELL'OLIO/PEDALE AVVIAMENTO	Capitolo 8
ALTERNATORE	Capitolo 9

DATI TECNICI

OGGETTO		VALORE STANDARD	LIMITE DI USURA
Albero motore	Tolleranza laterale testa di biella	0,050-0,650 mm	0,80 mm
	Tolleranza radiale testa di biella	0,006-0,018 mm	0,05 mm
	Diametro interno piede di biella	24,020-24,041 mm	24,07 mm
	Ovalizzazione albero motore	--	0,1 mm
Equilibratore	Diametro esterno perno A	16,977-16,995 mm	16,95 mm
Gioco cuscinetti albero motore	Radiale	--	0,05 mm
	Assiale	--	0,10 mm

ATTREZZI COMUNI (per l'installazione dei cuscinetti dell'albero motore)

attitoio	07740-0010000
accessorio, 72 x 75 mm	07746-0010600
guida, 40 mm	07746-0040900
accessorio, 37 x 40 mm	07746-0010200
guida, 17 mm	07746-0020300

ATTREZZI SPECIALI

estrattore basamento	07935-KF00000		
gruppo montaggio albero	07931-KF00000	— Distanziale	07931-KF00100
		— Raccordo filettato	07931-KF00200
		— Albero estrattore	07931-ME00000
attrezzo rimoz. cuscinetto, 17 mm	07936-3710300	(cuscinetti bilancieri)	
attitoio installazione paraolio	07947-6930100	(cuscinetti albero motore)	



Not for commercial use

COPPIE DI SERRAGGIO

Basamento destro	8—12 N·m (0,8—1,2 kgm)
Basamento sinistro	8—12 N·m (0,8—1,2 kgm)
Tenditore catena distribuzione	10—14 N·m (1,0—1,4 kgm)

GUIDA ALLA IDENTIFICAZIONE DEGLI INCONVENIENTI

Rumorosità eccessiva

1. Albero a gomiti
 - Cuscinetto di biella usurato
 - Biella piegata
 - Cuscinetto albero motore usurato
2. Equilibratore
 - Installazione non corretta





SEPARAZIONE DEL BASAMENTO

Rimuovere la catena di distribuzione e l'ingranaggio conduttore della catena di distribuzione.

- (1) TENDITORE CATENA DISTRIBUZIONE
- (2) VITE
- (3) INGRANAGGIO CONDUTTORE
- (4) CATENA DI DISTRIBUZIONE

(1) CAM CHAIN TENSIONER

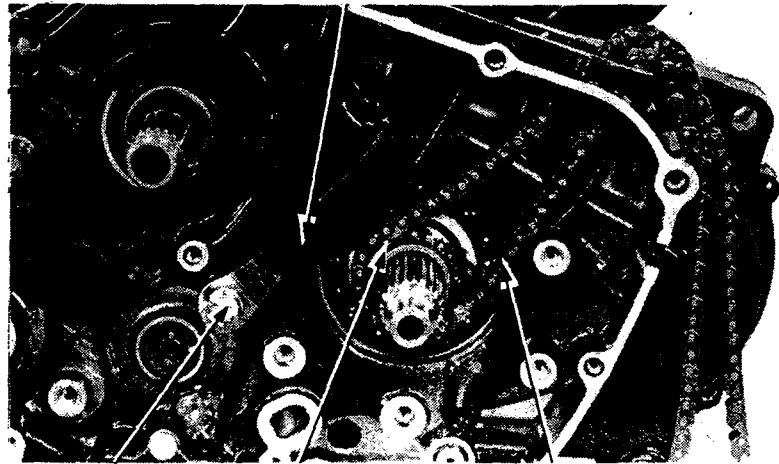

(2) BOLT (3) DRIVE SPROCKET (4) CAM CHAIN



Not for commercial use

Togliere i bulloni del basamento destro.

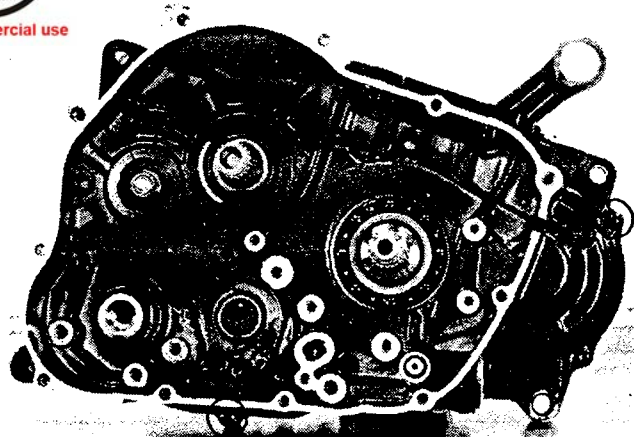

Togliere i bulloni del basamento sinistro.

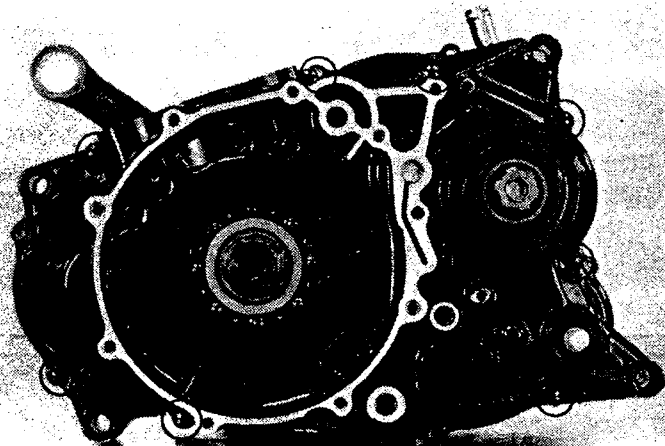



Separare il basamento destro dal basamento sinistro.

NOTA:

Separare il basamento destro da quello sinistro dando leggeri colpi con un martello di plastica in diversi punti.

AVVERTENZA

Non separare le due parti del basamento facendo leva con un cacciavite.

- (1) BASAMENTO DESTRO
- (2) BASAMENTO SINISTRO

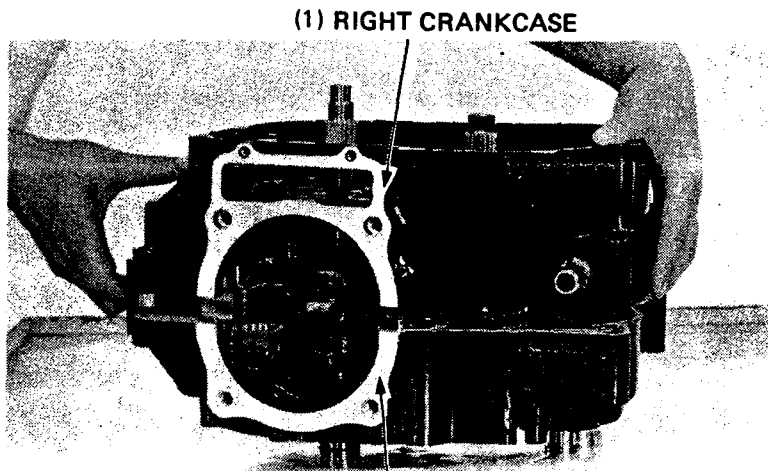

(1) RIGHT CRANKCASE

(2) LEFT CRANKCASE



Not for commercial use

RIMOZIONE DEI BILANCIERI

Togliere la guarnizione e le bussole di posizionamento.
Rimuovere il cambio (Pag. 11-3).

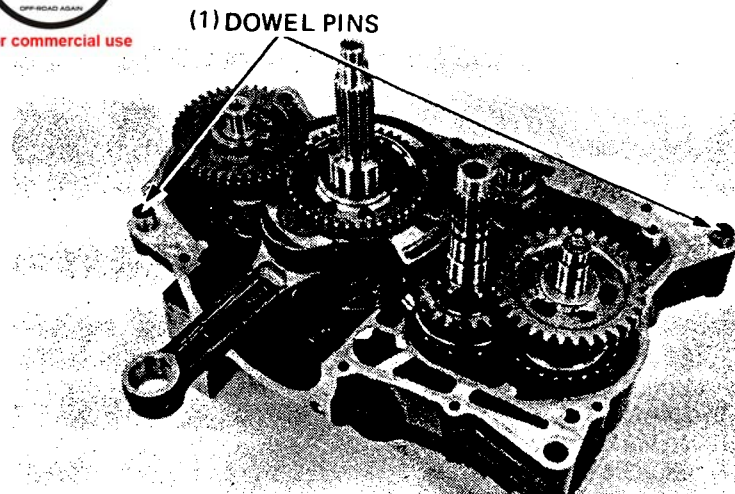

(1) DOWEL PINS

- (1) BUSSOLE DI POSIZIONAMENTO

Rimuovere l'equilibratore.

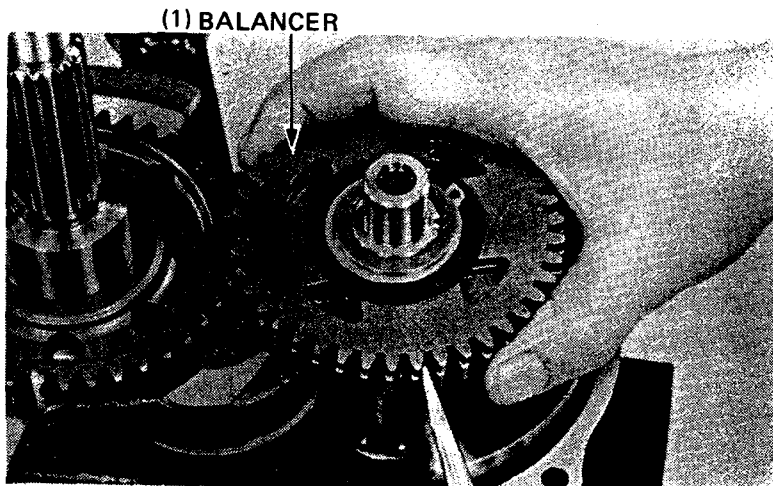

(1) BALANCER

- (1) EQUILIBRATORE



SMONTAGGIO DELL'EQUILIBRATORE

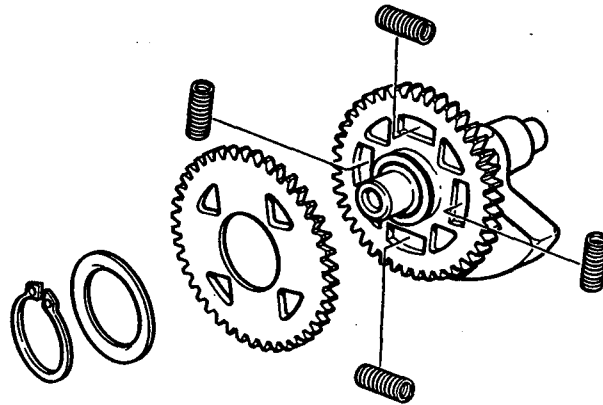

Rimuovere l'anello elastico, la rondella di spallamento e l'ingranaggio condotto esterno.

(1) OUTER DRIVEN GEAR

(2) WASHER

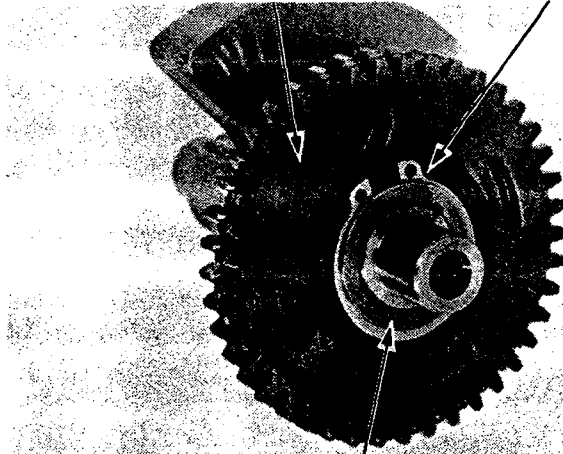

(3) SNAP RING

- 1) INGRANAGGIO CONDOTTO ESTERNO
- 2) RONDELLA
- 3) ANELLO ELASTICO

Rimuovere le molle.

(1) SPRING

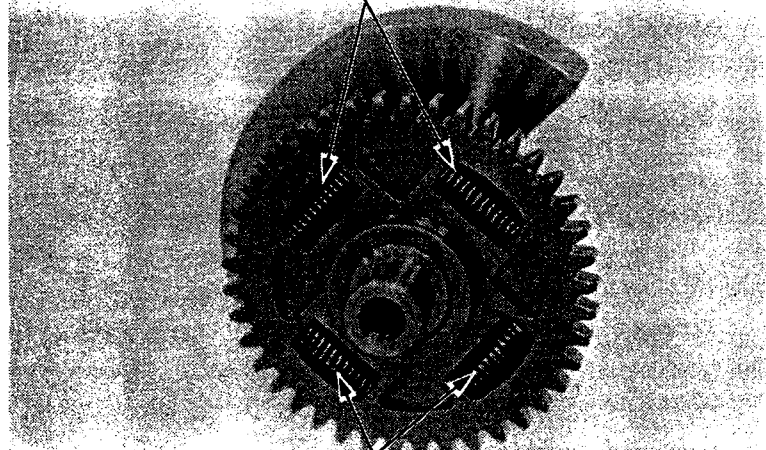

(2) SPRING

- 1) MOLLE
- 2) MOLLE



CONTROLLO DELL'EQUILIBRATORE

Misurare il diametro esterno dell'equilibratore su ciascun lato.

LIMITE DI USURA: 16,95 mm

ALBERO A GOMITI/EQUILIBRATORI

RIMOZIONE DELL'ALBERO A GOMITI/EQUILIBRATORI

MOTORE
Rimuovere la trasmissione.
Rimuovere l'albero a gomiti.
Rimuovere l'equilibratore.
Lubrificazione.
Lustrato.

MONTAGGIO DELL'EQUILIBRATORE

Installare le molle nell'ingranaggio condotto interno.

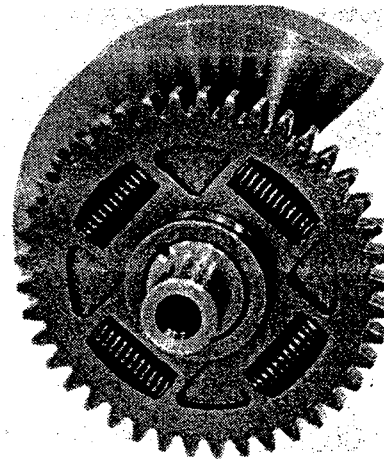

Installare l'ingranaggio condotto esterno.

NOTA:

Allineare l'indice di riferimento situato sull'ingranaggio condotto interno tra gli indici di riferimento situati sull'ingranaggio condotto esterno.

(1) INDEX MARK

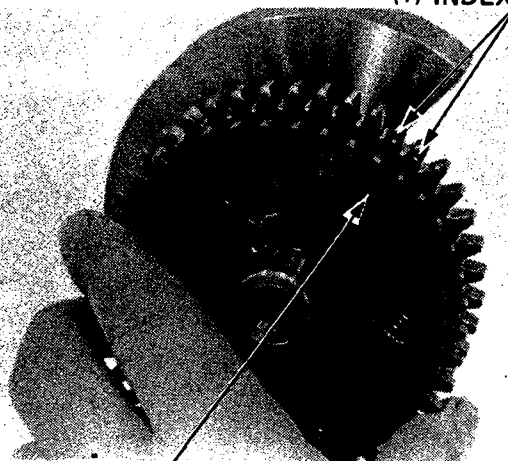

(2) INDEX MARK



- (1) INDICI DI RIFERIMENTO
- (2) INDICE DI RIFERIMENTO



RIMOZIONE DELL'ALBERO MOTORE

Rimuovere la trasmissione e l'equilibratore. Rimuovere l'albero motore dal basamento sinistro impiegando una pressa idraulica, come illustrato.

(1) CRANKCASE PULLER 07935-KF00000

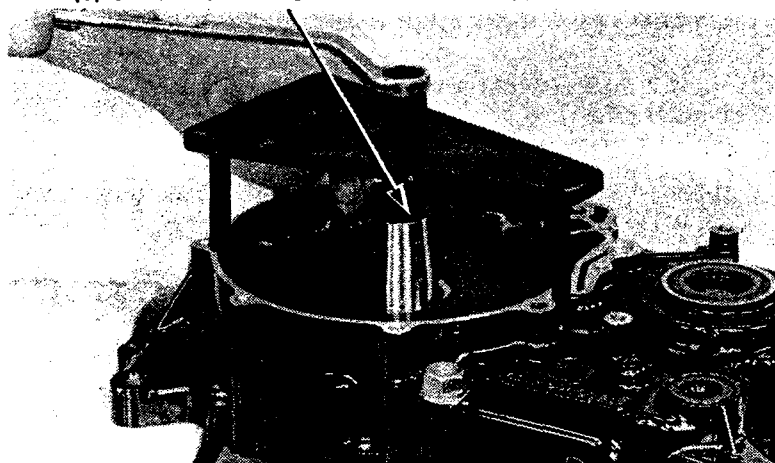

(1) ESTRATTORE BASAMENTO
07935-KF00000

Rimuovere il cuscinetto del basamento sinistro usando un estrattore per cuscinetti. Se viene rimosso con l'albero motore, scartare il cuscinetto.

AVVERTENZA

Se il cuscinetto sinistro viene rimosso insieme all'albero motore, esso deve essere sostituito.

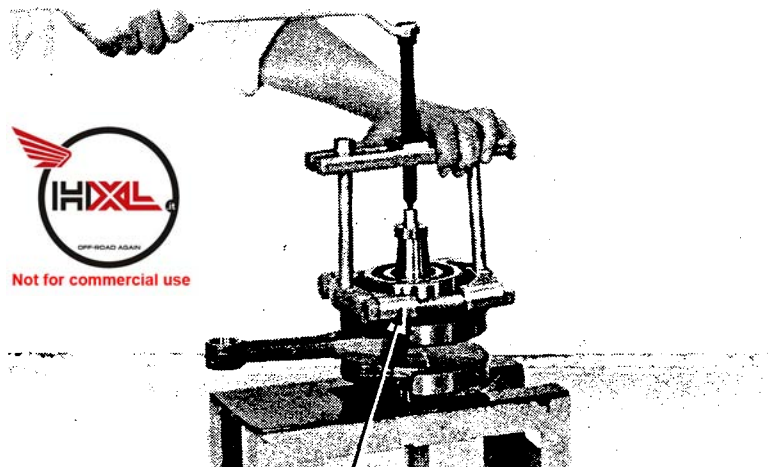

(1) LEFT CRANKSHAFT BEARING

(1) CUSCINETTO SINISTRO ALBERO MOTORE

CONTROLLO DELL'ALBERO MOTORE

Collocare l'albero motore in una attrezzatura per aggiustaggio e porre uno spessore di 2,5 mm sotto il blocco sinistro. Misurare l'errore di centraggio usando un comparatore.

LIMITE DI USURA: 0,1 mm

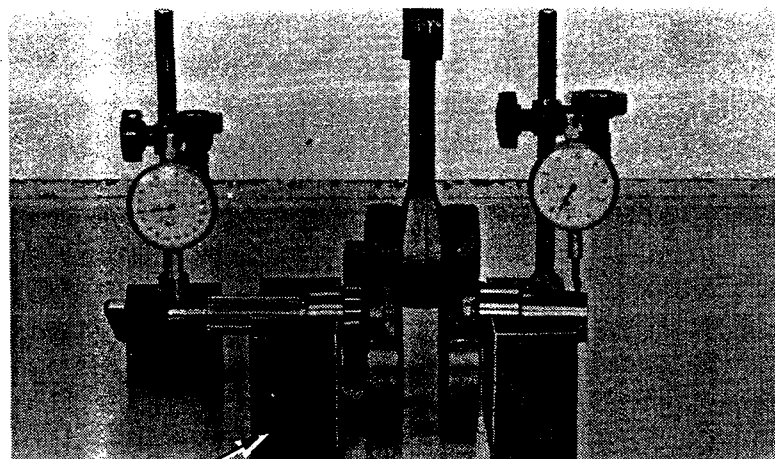

(1) SHIM

(1) SPESSORE



Misurare la tolleranza laterale della testa di biella con uno spessimetro.
LIMITE DI USURA: 0,8 mm

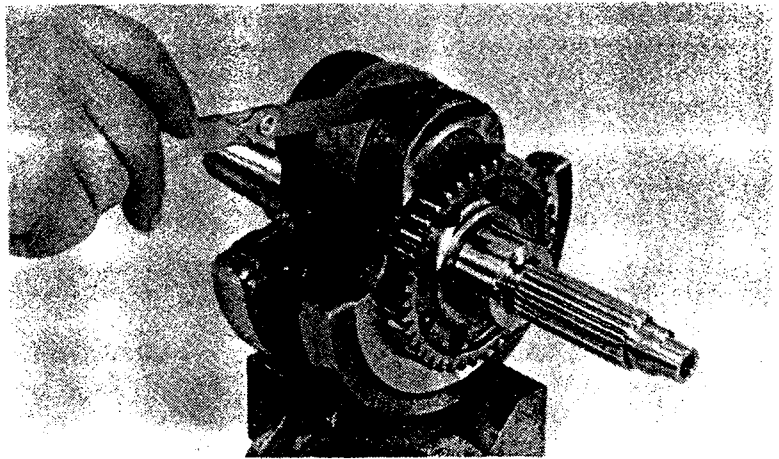

Misurare la tolleranza radiale della testa di biella.
LIMITE DI USURA: 0,05 mm

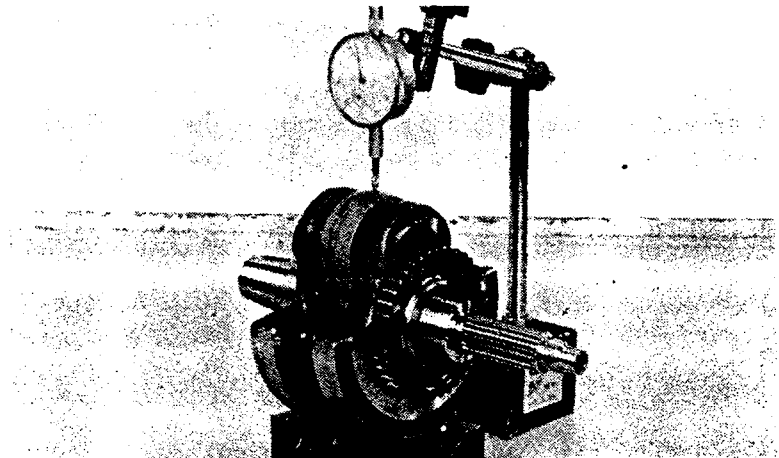

Not for commercial use

Misurare il diametro interno del piede di biella.
LIMITE DI USURA: 24,07 mm

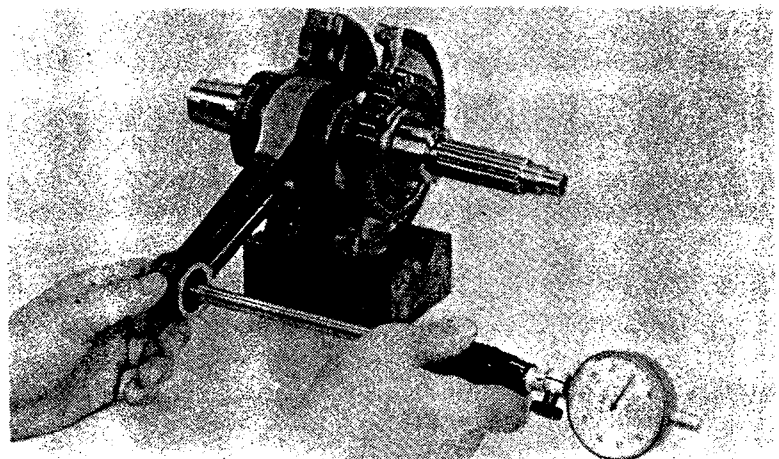



tirare a mano i cuscinetti dell'albero motore e controllare il gioco.
Si deve sostituire il cuscinetto quando questo è rumoroso o presenta un gioco eccessivo.

- 1) LIMITE DI USURA: 0,10 mm
- 2) LIMITE DI USURA: 0,05 mm
- 3) ASSIALE
- 4) RADIALE

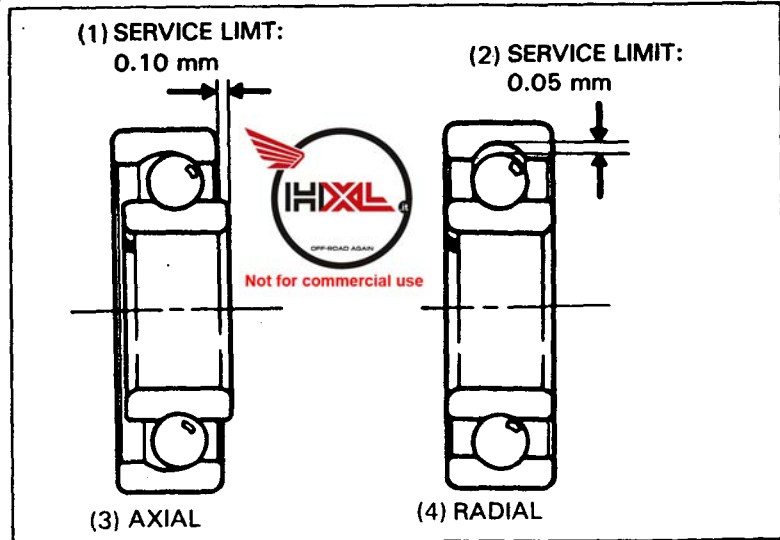

OSTITUZIONE DEI CUSCINETTI

rimuovere il cuscinetto dell'albero motore dal basamento destro.

- 1) CUSCINETTO EQUILIBRATORE DESTRO
- 2) CUSCINETTO ALBERO MOTORE DESTRO

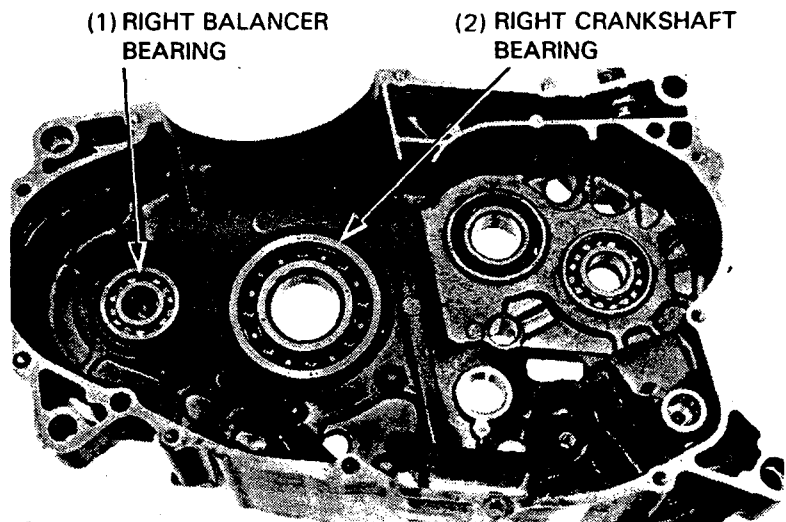

rimuovere il cuscinetto dell'albero motore sinistro se è ancora sul basamento.
rimuovere i cuscinetti dell'equilibratore destro e sinistro con l'attrezzo speciale.

- 1) CUSCINETTO EQUILIBRATORE SINISTRO
- 2) ATTREZZO RIMOZIONE CUSCINETTI, 17 mm 07936-3710300

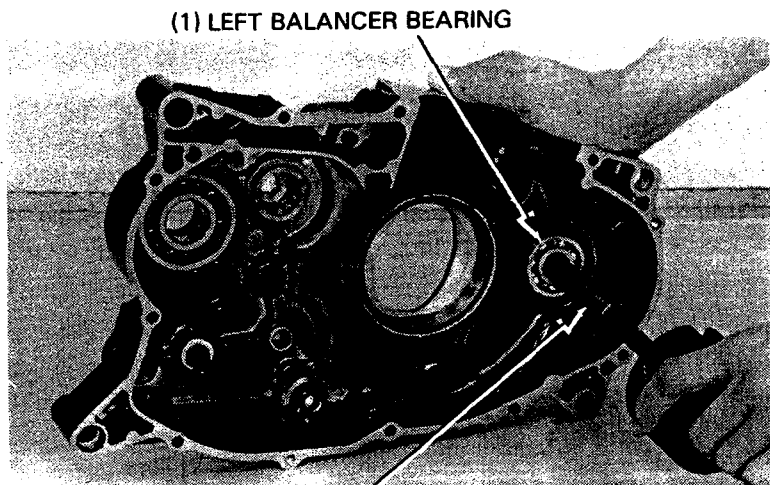

(2) BEARING REMOVER, 17 mm 07936-3710300

Installare i cuscinetti dell'albero motore nuovi e le piastre dei cuscinetti di banco, come illustrato.
Installare il nuovo cuscinetto nel basamento destro.

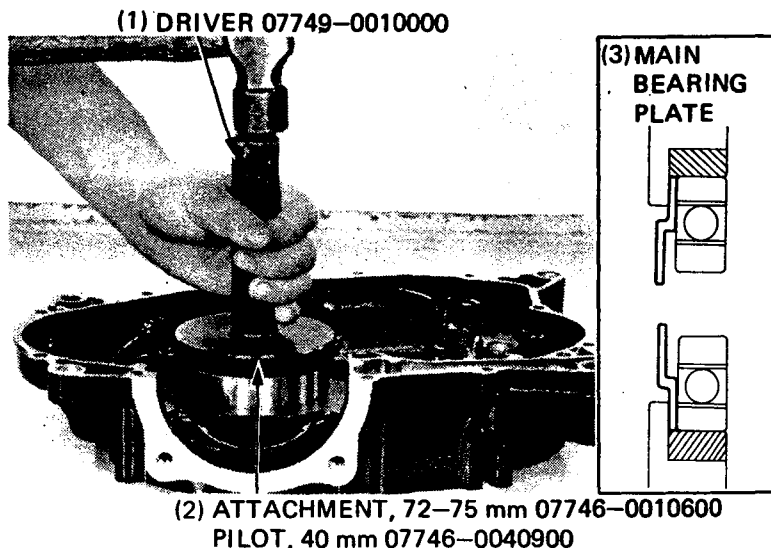

- (1) BATTITOIO 07749-0010000
- (2) ACCESSORIO, 72-75 mm 07746-0010600
GUIDA, 40 mm 07746-0040900
- (3) PIASTRA CUSCINETTO DI BANCO

Installare i cuscinetti dell'equilibratore nel basamento sinistro e destro.

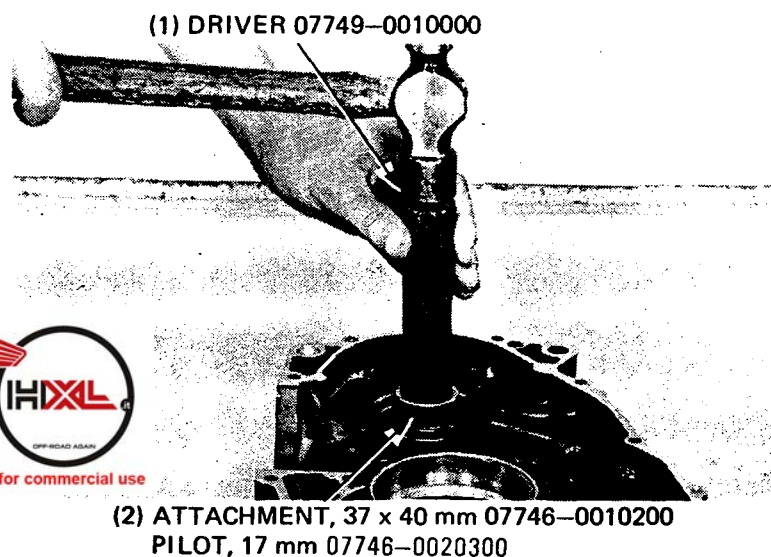

- (1) BATTITOIO 07749-0010000
- (2) ACCESSORIO, 37 x 40 mm 07746-0010200
GUIDA, 17 mm 07746-0020300

INSTALLAZIONE DELL'EQUILIBRATORE E DELL'ALBERO MOTORE

Pulire le superfici di accoppiamento del basamento prima di rimontare e controllare che non vi siano segni di usura o danneggiamento.

NOTA:

- Se le superfici di accoppiamento del basamento presentano scabrosità o irregolarità, levigarle con una pietra per affilare.
- Dopo averli puliti, lubrificare i cuscinetti dell'albero motore e le altre superfici di contatto con olio motore nuovo.

Installare l'accessorio dell'attrezzo montaggio albero motore nell'estremità filettata dell'albero motore.
Collocare l'albero motore nel basamento sinistro.

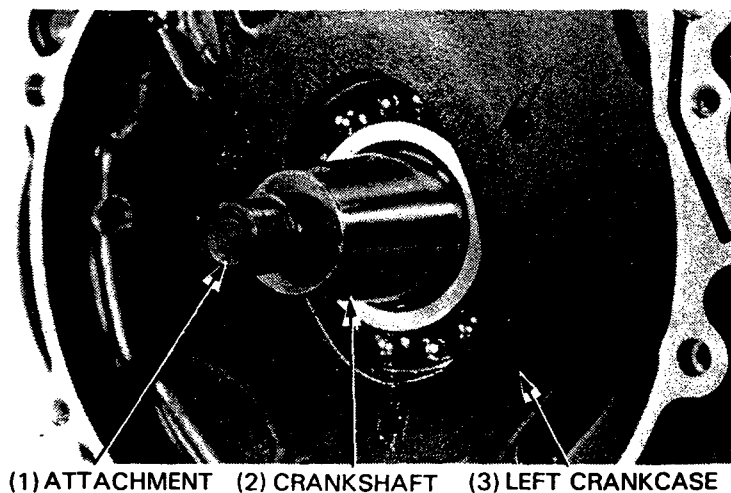

- 1) ACCESSORIO
- 2) ALBERO MOTORE
- 3) BASAMENTO SINISTRO



ALBERO A GOMITI/EQUILIBRATORI

Inserire l'albero motore nel basamento sinistro con l'attrezzo di montaggio dell'albero motore osservando la posizione della biella. Togliere l'attrezzo e l'accessorio.

(1) CRANKSHAFT ASSEMBLY TOOL
07931-KF00000

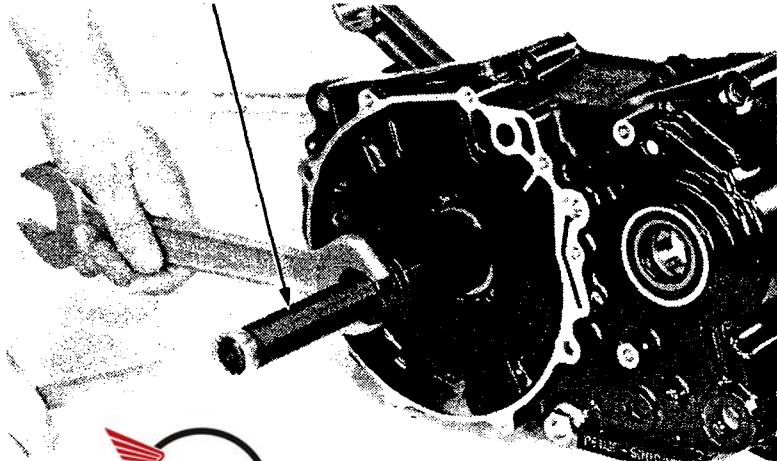

1) ATTREZZO MONTAGGIO ALBERO MOTORE 07931-KF00000



Not for commercial use

Installare l'equilibratore allineando i segni di riferimento situati sugli ingranaggi. Ruotare l'albero motore per assicurarsi che l'equilibratore non interferisca con l'albero motore.

(1) PUNCH MARKS

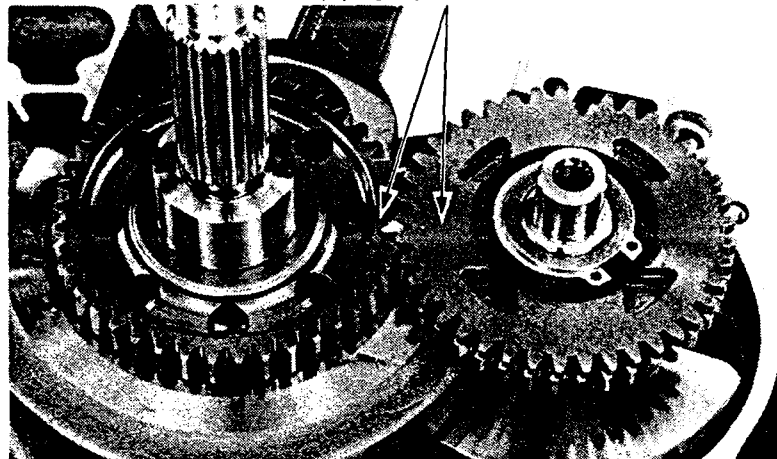

1) SEGNI DI RIFERIMENTO

MONTAGGIO DEL BASAMENTO

Installare la trasmissione, l'albero motore e l'equilibratore. Installare le due bussole di posizionamento e una nuova guarnizione.

(1) GASKET

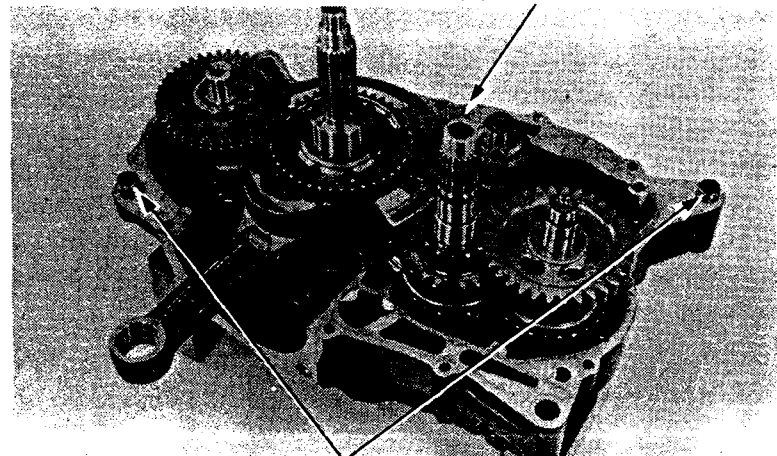

(2) DOWEL PIN

1) GUARNIZIONE
2) BUSSOLE DI POSIZIONAMENTO



Montare il basamento destro e sinistro facendo attenzione ad allineare le bussole di posizionamento e i perni.

AVVERTENZA

Nel montare le due metà del basamento non dovrebbe essere necessario usare forza; in caso contrario significa che c'è qualcosa che non va. Rimuovere il basamento destro e controllare che vi sono componenti montati in maniera non corretta.

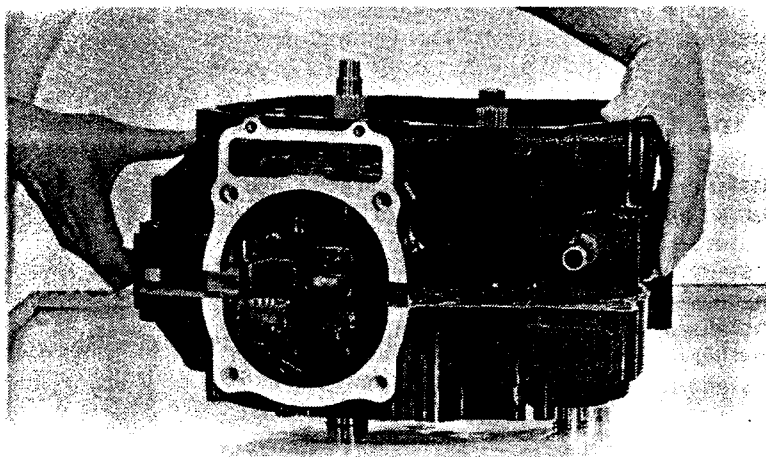

Installare e stringere i bulloni del basamento sinistro e destro.

NOTA:

Stringere i bulloni in 2 o 3 successivi passaggi seguendo un ordine incrociato.

COPPIA DI SERRAGGIO:

8 – 12 N·m (0,8 – 1,2 kgm)

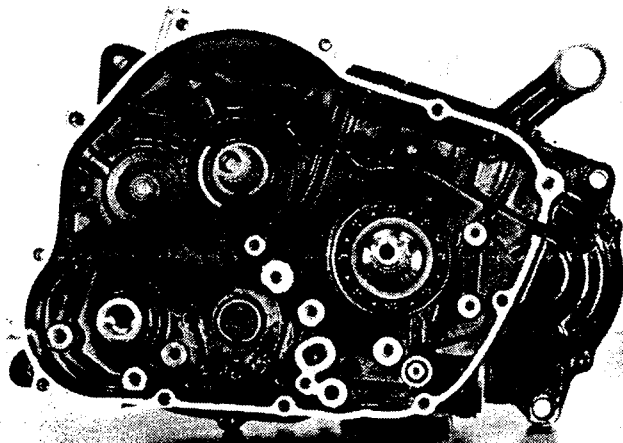

Installare il pignone della distribuzione.

NOTA:

Il pignone della distribuzione andrà in una unica posizione in quanto la scanalatura di allineamento è molto larga.



Not for commercial use

- (1) PIGNONE DISTRIBUZIONE
- (2) ALBERO MOTORE

(1) CAM CHAIN DRIVE SPROCKET

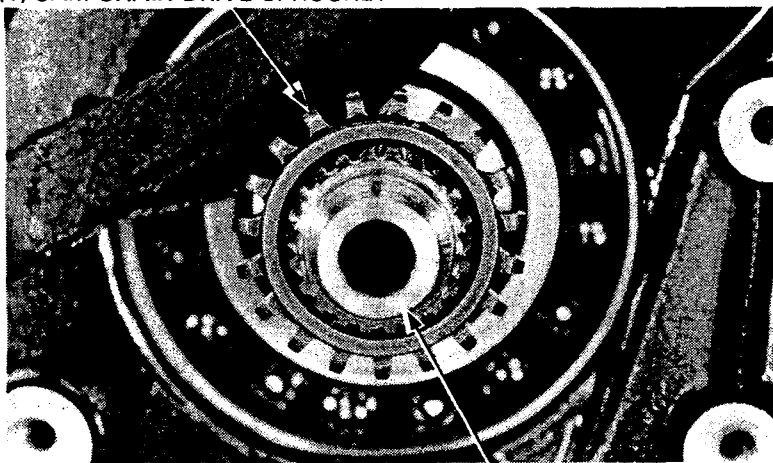

(2) CRANKSHAFT



ALBERO A GOMITI/EQUILIBRATORI

Installare la catena di distribuzione.
Installare il tenditore della catena di distribuzione con la rondella, il distanziale e il bullone.

COPPIA DI SERRAGGIO:

10–14 N·m (1,0–1,4 kgm)

Installare l'ingranaggio conduttore della catena di distribuzione e la catena di distribuzione.
Installare l'alternatore (Cap. 9).
Installare la frizione/pompa dell'olio (Cap. 8).
Installare il gruppo pedale d'avviamento (Cap. 8).
Installare i cilindri/pistoni (Cap. 7).
Installare la testata (Cap. 6).
Installare il motore nel telaio.

- 1) TENDITORE CATENA DISTRIBUZIONE
- 2) INGRANAGGIO CONDUTTORE
- 3) CATENA DISTRIBUZIONE

(1) CAM CHAIN TENSIONER

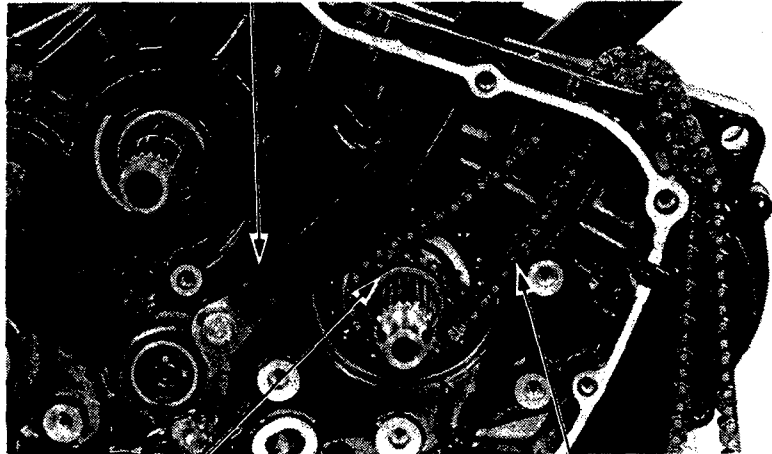

(2) DRIVE GEAR

(3) CAM CHAIN



Not for commercial use